



Qualität

Drutex produziert seit über 20 Jahren Aufsatz- und Vorsatzrollläden. Die Originaldesigns sind das Ergebnis der Arbeit unserer eigenen Forschungs- und Entwicklungsabteilung.



Service

Professioneller und schneller Service sind die Visitenkarte der Firma Drutex, die seit Jahren Trends in der Kundenbetreuung vor und nach dem Kauf setzt.



Sicherheit

Die Rollläden sind mit einem elektrischen Antrieb mit Detektionsfunktion ausgestattet, was sich auf die Sicherheit ihrer Verwendung auswirkt.



Smart Home

Drutex Rollläden und Raffstores können mit intelligenten Steuerungssystemen ausgestattet werden, die auch mit Fenstern, Türen, Toren oder sogar der Hausbeleuchtung kompatibel sind.



ul. Lęborska 31, 77-100 Bytów
+48 59 822 91 01

— SINCE 1985 —

Die in diesem Werbematerial enthaltenen Informationen dienen nur zu Informations- und Veranschaulichungszwecken. Die Produktspezifikation sollte mit den vom Hersteller angegebenen technischen Daten verifiziert werden.



ROLLLÄDEN RAFFSTOREN INSEKTENSCHUTZ

GEBOREN AUS LEIDENSCHAFT
UND ERFAHRUNG



INHALTSVER- ZEICHNIS



ROLLLADENSYSTEME

Aufsatzrollläden RN	06
Technische Spezifikation	08
Aufsatzrollläden RS	12
Technische Spezifikation	14
Vorsatzrollläden	18
Technische Spezifikation	20
Farbpalette der Rollläden	24



ZUBEHÖR

26

RAFFSTOREN

28

SMART HOME SMARTES STEUERN

30

INSEKTENSCHUTZPLISEE

32



ANWENDUNG VON BESCHATTUNGSSYSTEMEN

34

WEITERE PRODUKTE

42

Fenster

44

Türen

45

Terrassensysteme

46

Fassaden, Wintergärten

47

www.drutex.de | 2

3 | www.drutex.de

ROLLLADENSYSTEME

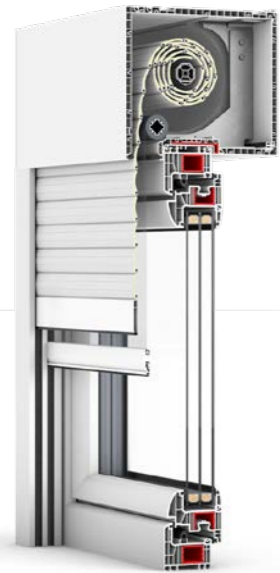

AUFSATZ RN

RN 170, 180, 215, 225

Ein auf das Fenster integriertes Rollladensystem, das beim Bau des Hauses oder beim Austausch von Fenstern verwendet werden kann. Die breite Farbpalette der Kästen und Führungsschienen aus PVC und Aluminiumpanzer sowie die Vielfalt an Rollladenantrieben und Sicherheitseinrichtungen werden den Erwartungen der Kunden und den Anforderungen des modernen Bauens gerecht.

S. 6

AUFSATZ RS

RS 260, 300, 365, 425

Sie zeichnen sich durch eine hohe Schall- und Wärmedämmung aus. Durch innovative Lösungen und unterschiedlichste Bautiefen lassen sich Rollladenkästen aus expandiertem Polystyrol in nahezu jeder Bauweise einsetzen. Durch den größeren Rollraum eignen sich die Kästen perfekt für große Verglasungen.

S. 12

VORSATZ RA

RA 90°, 45°, Runder Kasten

Vorsatzrollläden aus Aluminium sind für den Einbau in Neu- und Altbauten konzipiert. Dank der Vielfalt an Formen, Größen und Farben stellen sie in vielen Fällen einen dekorativen Wert des Gebäudes dar. Der unsichtbare Vorteil dieses Systems sind die verschiedenen Befestigungsmöglichkeiten.

S. 18

RAFFSTOREN

ZF-A 240, 300
ZF-S 260, 300, 365, 425

Zu viel Sonnenlicht in den Räumen gehört der Vergangenheit an. Raffstoren sind ideal für große Verglasungen und schützen das Wichtigste – den Benutzerkomfort. Dank einzigartiger Lösungen, z.B. die stufenlose Verstellung des Lamellen Neigungswinkel, der Motor mit Hinderniserkennung oder die Möglichkeit der Steuerung per Smartphone, bieten dem Käufer höchsten Komfort.

S. 28



AUFSATZROLLLÄDEN RN

KASTEN

S. 8

FÜHRUNGSSCHIENEN

S. 10

AUFSATZROLLLÄDEN RN

RN 170, 180, 215, 225



SICHERHEIT UND ÄSTHETIK

Das Drutex-Rollladensystem ermöglicht das Verputzen des Kastens im Innen- und Außenbereich, wodurch nur die Führung, der Aluminiumpanzer und die untere Revisionsabdeckung sichtbar sind, was Ausdruck moderner Bauweise ist und den aktuellen Designtrends entspricht.

Drutex Aufsatzrollläden sind das Ergebnis der Arbeit unserer eigenen Forschungs- und Entwicklungsabteilung. In den Kästen wurde eine Reihe innovativer Lösungen verwendet, die nicht nur den Nutzungskomfort, sondern auch hervorragende Parameter in Bezug auf die Energieeffizienz gewährleisten. Der Rollladen kann mit einem elektrischen Antrieb mit Hinderniserkennung ausgestattet werden, was sich auf die Sicherheit seiner Verwendung auswirkt. Die Kontrolle kann unter anderem mit einem Smartphone erfolgen.

ALUMINIUM LAMELLEN

mit Polyurethan gefüllt

HÖHE

170 mm oder 180 mm sowie
215 mm oder 225 mm
(je nach Fenstersystem)

KASTEN

rechteckiger Seitendeckel des Kastens mit einer Revision

KONSOLE

Stahl

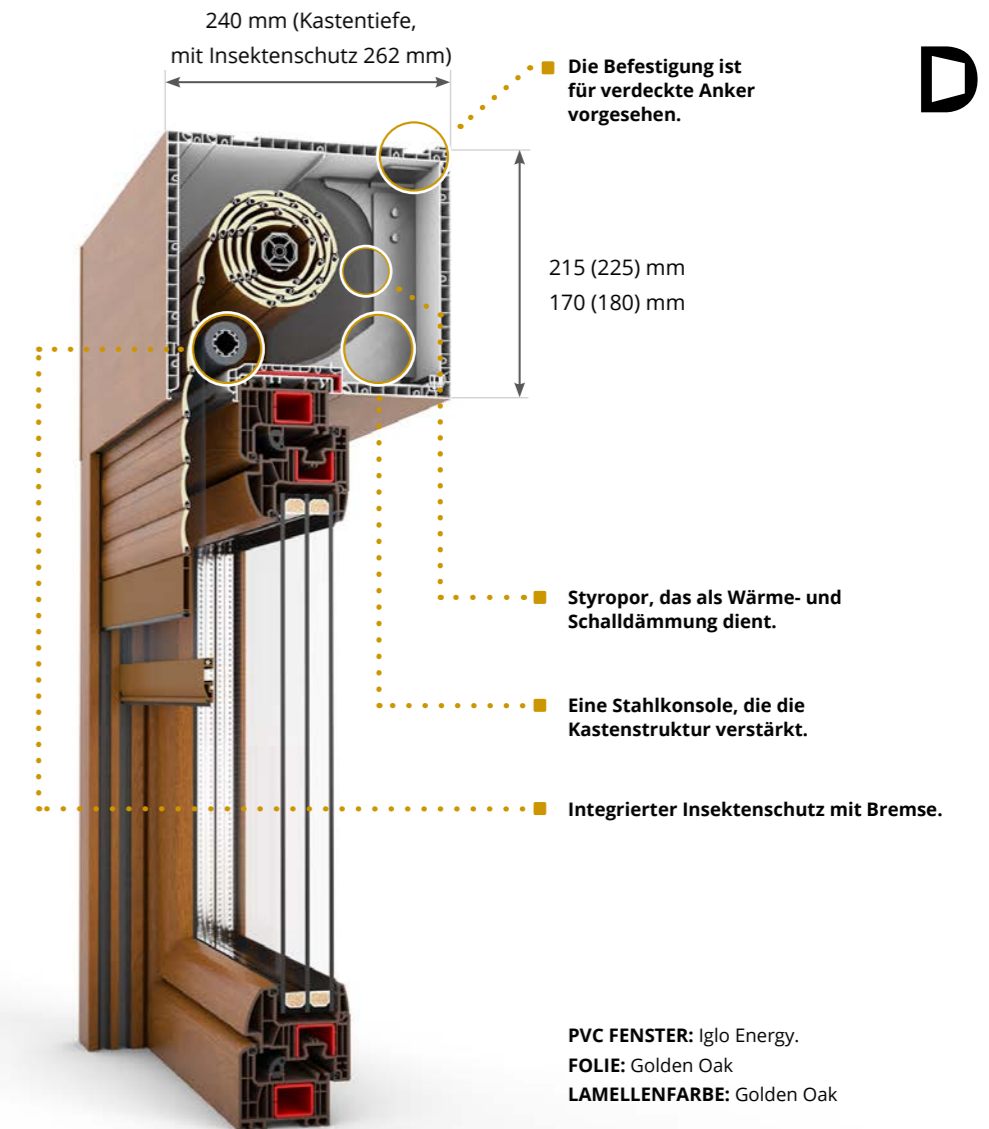

TECHNISCHE SPEZIFIKATION

FÜHRUNGSSCHIENEN

Eine große Auswahl an Arten und Farben von Führungsschienen ermöglicht es Ihnen, die optimale Lösung für die Vorlieben des Kunden zu wählen.

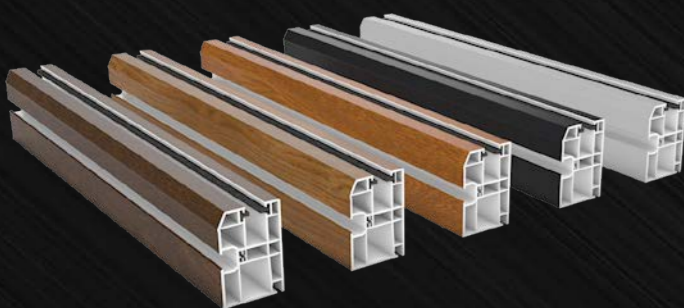

Kasten mit
Revision von vorne.

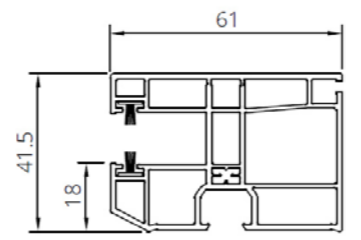

**Einseitige Führungsschiene
(PVC) MINI.**
R0001

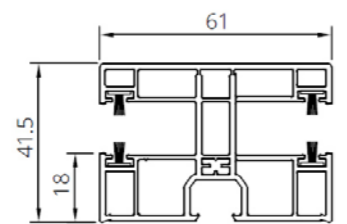

**Doppel Führungsschiene
(PVC) MINI.**
R0002

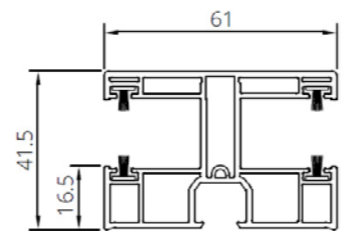

**Doppel Führungsschiene
(PVC) MAXI.**
011309029

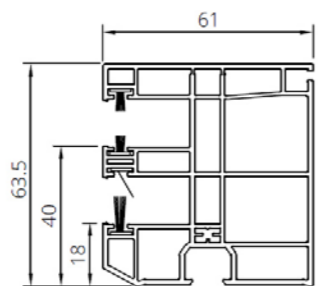

**Einseitige Führungsschiene
(PVC) + INS*.**
R0003

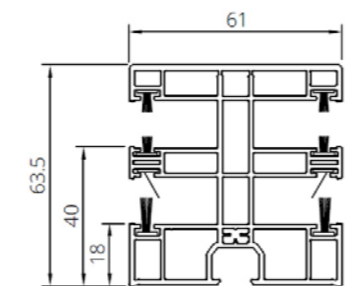

**Doppel Führungsschiene
(PVC) + INS*.**
R0004

*Insektenschutz.



■ Die **Stahlkonsole in Drutex-Rollläden** ermöglicht eine optimale Steifigkeit der Konstruktion.

■ **Rollladenadapter - originelles Design für die Systeme Iglo 5, Iglo Light, Iglo Energy**, dieser ist mit einer Dichtung ausgestattet, die eine optimale Dichtigkeit garantiert und hervorragende Parameter in Bezug auf Wärmedämmung und Luftdurchlässigkeit erzielt.

■ **Speziell entwickelte Verstärkung** sorgt für optimale Steifigkeit und Windbeständigkeit des Systems.

■ Die **37 mm, 42 mm und 55 mm hohen Lamellen** sind in Farbvarianten erhältlich und ermöglichen die komplette Gestaltung des Projekts. Je nach eingebautem Fenster und verwendetem Adapter beträgt die Kastenhöhe bei den Systemen Iglo 5 und Iglo Energy 215 mm und bei allen anderen Drutex-Systemen 225 mm. Die Größen 170 mm und 180 mm werden in Fenstersystemen mit kleineren Abmessungen verwendet.

■ **Der Rollladen wurde so konstruiert, dass die**, Montage des Moskitonetzes von außen und von der Innenseite des Vorhangs möglich ist.

■ **Der Zugang zum Kasten**, für Servicearbeiten ist nach Öffnen der Revision unten oder vorne möglich.

Möglichkeit zur Verwendung eines Putzträgers und einer Putzleiste zur Integration in die Gebäudefassade.

Abschlussleiste mit verdecktem Stopper.



AUFSATZROLLLADEN RS

KASTENARTEN

S. 14

FÜHRUNGSSCHIENEN

S. 16

AUFSATZROLLLADEN RS

ROLLLÄDEN MIT EPS-KASTEN

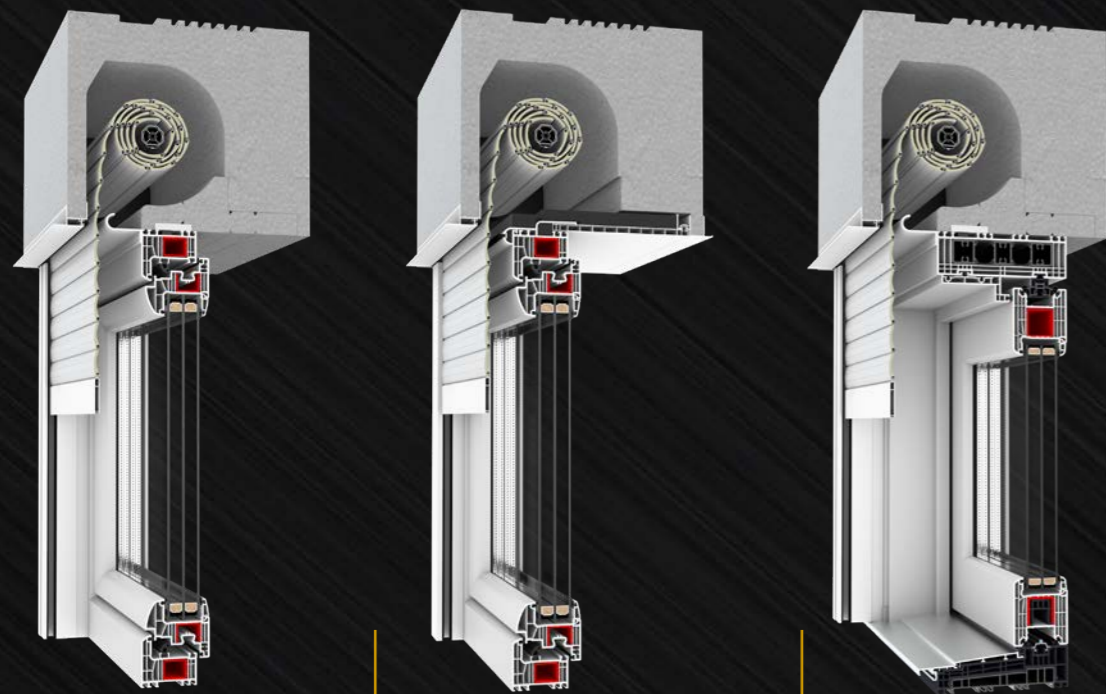

Mit Revision von außen.

Mit Revision von innen.

HS-System mit Revision von außen.



SICHERHEIT UND ENERGIEEFFIZIENZ

Da das System bereits serienmäßig über Unterputzleisten verfügt, sind die Kästen für das direkte Einputzen vorbereitet. Die von uns verwendeten Konsolen ermöglichen die Installation auf größeren Elementen, wobei die hohe Steifigkeit der gesamten Struktur erhalten bleibt.

Sicherheit:

- Einbruchschutzklasse RC2 möglich
- Möglichkeit der Verbindung mit externen Alarmsystemen.

Das Produkt ermöglicht es Ihnen auch, die Tiefe der Box an die Tiefe der Wand anzupassen. Das Angebot umfasst Kästen mit Abmessungen von 260 mm, 300 mm, 365 mm und 425 mm.

NOCH BESSERE ISOLATION

Hervorragende Parameter der Wärme- und Schalldämmung gewährleisten einen hohen Nutzungskomfort. Die Box selbst bietet standardmäßig eine Schalldämmung von bis zu 49/47 dB. Rollläden haben auch einen erheblichen Einfluss auf die Reduzierung der Wärmeverluste des Gebäudes.

Revision von innen

Kastenmaß	Wärmedämmung U	Schalldämmung dB
260/275 mm	0,79	45/45
300/308 mm	0,67	45/44
365/308 mm	0,57	45/44
425/308 mm	0,54	-

Revision von außen

Kastenmaß	Wärmedämmung U	Schalldämmung dB
260/243 mm	0,65	48/47
300/308 mm	0,46	49/47
365/308 mm	0,37	49/47
425/308 mm	0,34	47/46

Kastenarten

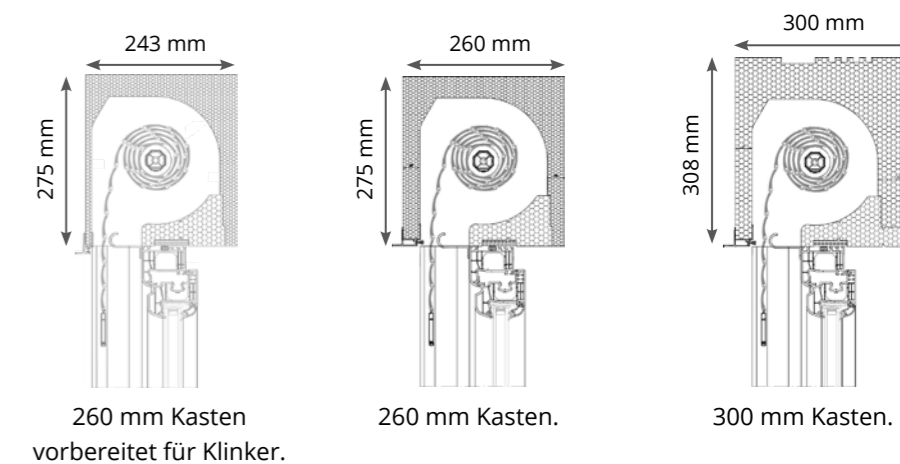

260 mm Kasten vorbereitet für Klinker.

260 mm Kasten.

300 mm Kasten.

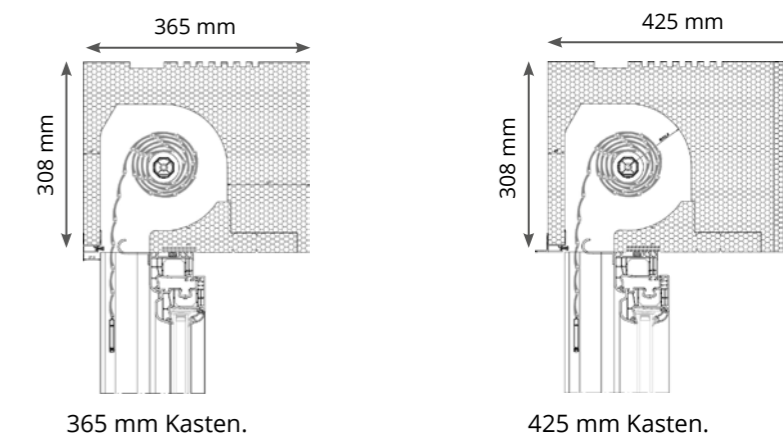

365 mm Kasten.

425 mm Kasten.



TECHNISCHE SPEZIFIKATION

FÜHRUNGSSCHIENEN

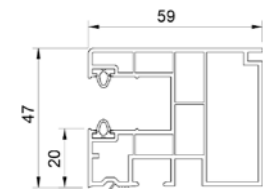

Einseitige Führungsschiene (PVC) - RS Revision von innen.
MKM928(7)

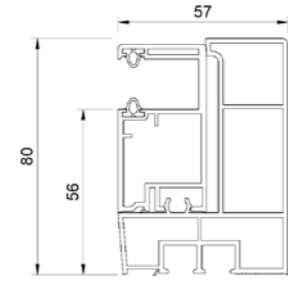

Einseitige Führungsschiene (PVC) - RS Revision von außen.
MK933 + MK9760

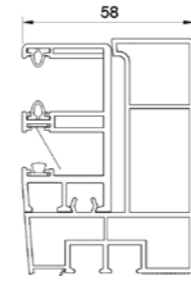

Einseitige Führungsschiene (PVC) + INS* - RS Revision von außen.
MK8120 + MK9760

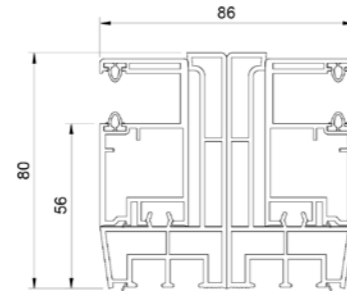

Doppel Führungsschiene (PVC) - RS Revision von außen.
MK933 + MK9730

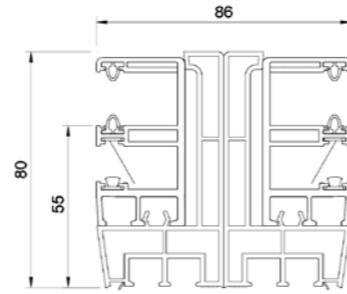

Doppel Führungsschiene (PVC) + INS* - RS Revision von außen.
MK8120 + MK9730

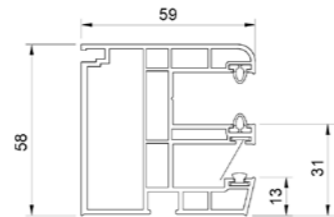

Einseitige Führungsschiene (PVC) + INS* - RS Revision von innen.
MK8110



Doppel Führungsschiene (PVC) - RS Revision von innen.
MK939

*Insektenschutz.

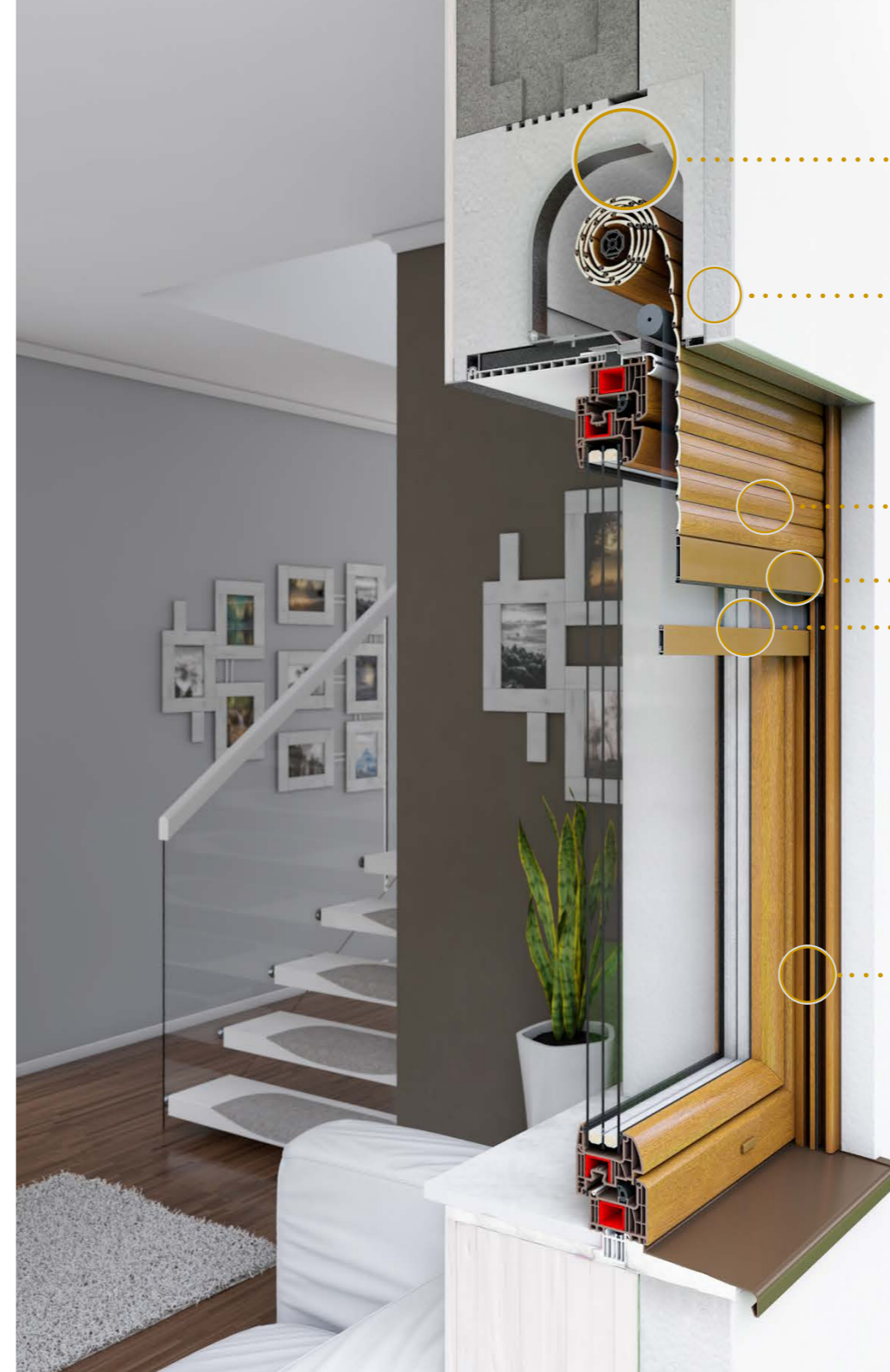

- **Hervorragende Wärme- und Schalldämmung.**
- **Der Rollladenkasten besteht aus EPS (expandiertes Polystyrol).**
- Dank der Verwendung einer Stahlkonsole ist es möglich, die Kästen direkt an den Betonstürzen zu befestigen.
- **Das Design und die Konstruktion des Rollladens erleichtern die Montage, das Verputzen und die Behandlung der Fassade.**
- **Die mit Polyurethanschaum gefüllten Lamellen, 37 mm, 42 mm und 55 mm hoch, sind in verschiedenen Farbvarianten erhältlich und ermöglichen eine vollständige Gestaltung des Projekts.**
- **Endleiste**, erhältlich in verschiedenen Farboptionen aus der RAL-Palette.
- **Die Installation des Moskitonetzes ist von der Innenseite der Rollladenpanzerung möglich**, was die Funktionalität der Struktur erheblich beeinträchtigt.
- **Führungsschienen** erhältlich in den Farben unserer Renolit-Palette.

Möglichkeit der Verwendung von Aluminiumführungsschienen.



VORSATZROLLLÄDEN

KASTENARTEN

S. 20

FÜHRUNGSSCHIENEN

S. 22



UNTERPUTZ ROLLADEN 90°

Abmessungen: 137 x 137 mm, 165 x 165 mm oder 180 x 180 mm (Kastenbreite und -höhe). Der Unterputz Rollladen hat eine Außenrevision. Dank der Putzträger (Zusatzoption) zum direkten Einputzen geeignet. Es kann in die Außendämmung des Gebäudes eingebaut werden.



OVALER ROLLADEN

Abmessungen: 139 x 145 mm, 167 x 171 mm, 182 x 190 mm (Kastenbreite und -höhe). Dank seiner Form ist es ein interessantes dekoratives Element des Gebäudes.



45° ROLLADEN

Abmessungen: 137 x 137 mm, 165 x 165 mm und 180 x 180 mm (Kastenbreite und -höhe). Das System besteht aus rollgeformten Blech. Aufgrund der verwendeten 45° -Bögen zeichnet es sich durch eine hohe Steifigkeit der Struktur aus. Durch den einfachen Revisionszugang können Sie alle Arten von Servicearbeiten durchführen, ohne den Rollladen zu demontieren.

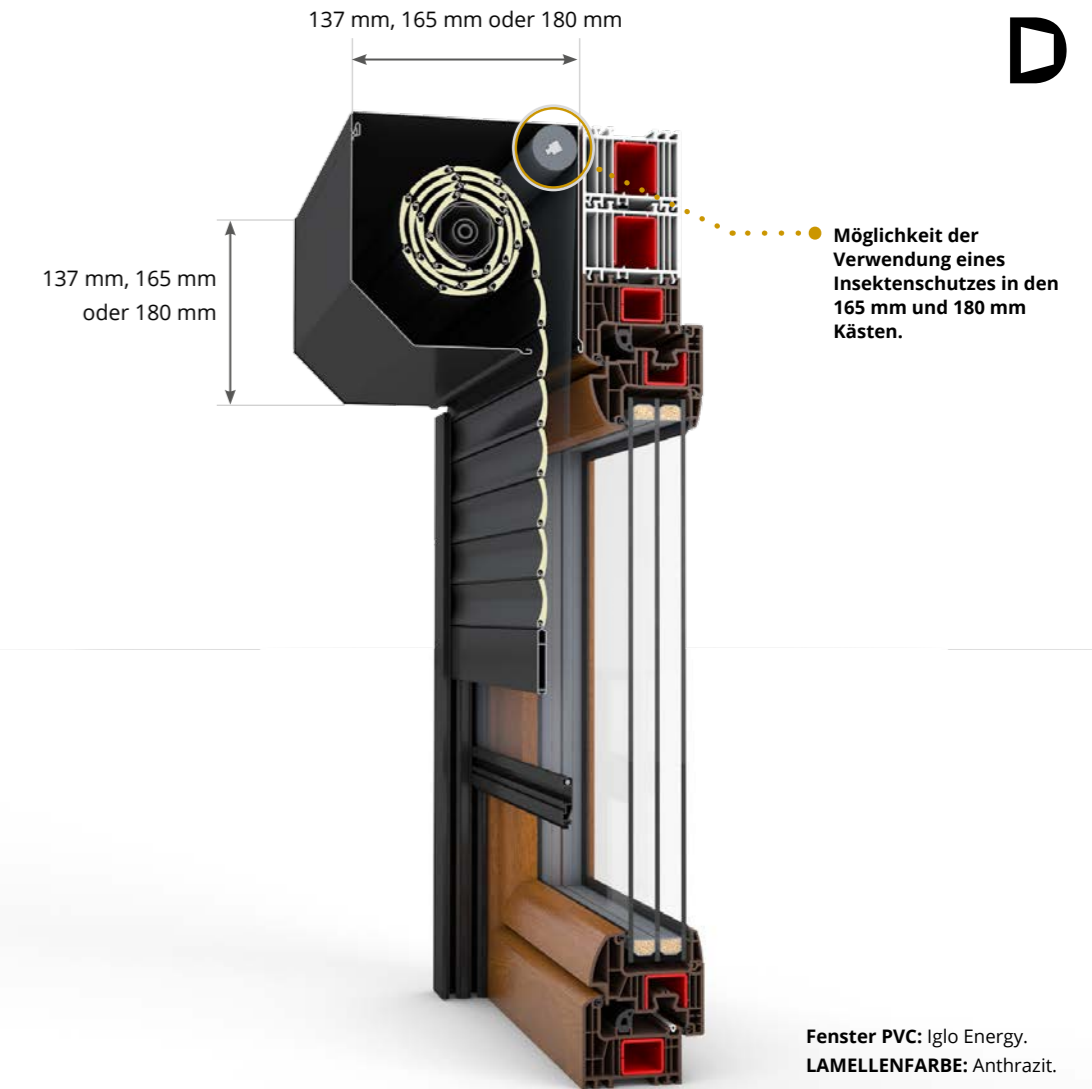

Das System der Vorsatzrollläden aus Aluminium ist für den Einsatz im Neubau und bei Renovierung bestimmt. Der Rollladen ist vollständig aus Aluminium gefertigt und in ausgewählten Farbtönen der RAL-Palette und holzähnlichen Farben erhältlich. Seine stabile Struktur wird durch hochwertige Materialien und eine durchdachte Konstruktion gewährleistet, die aus der Arbeit der eigenen Forschungs- und Entwicklungsabteilung resultiert und eine Anpassung an jeden Baustil ermöglicht. Das Material, das die Abdeckung der Konsole darstellt, wird einem einzigartigen System mehrfacher Biegungen unterzogen, was seine Festigkeit erhöht.

ALUMINIUM LAMELLEN

mit Polyurethan gefüllt

HÖHE

137 mm, 165 mm oder 180 mm
(je nach System)

KASTEN

mit Revision von außen

TECHNISCHE SPEZIFIKATION

FÜHRUNGSSCHIENEN

Die Verfügbarkeit verschiedener System- und Farbvarianten ermöglicht es Ihnen, die optimale Lösung nach Kundenwunsch zu wählen.

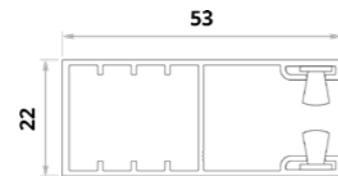
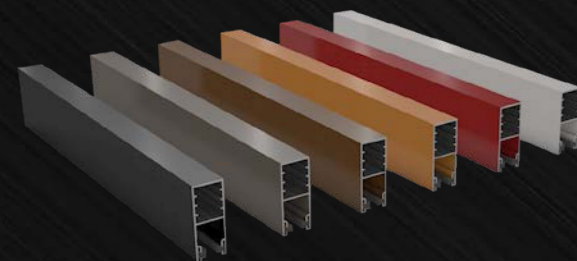

Einseitige Führungsschiene
(für H37 i H42 Lamellen).
87857

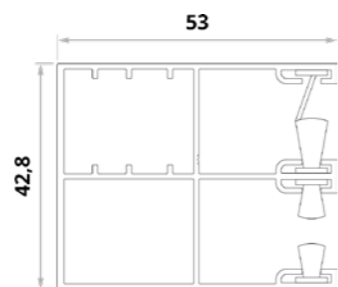

**Einseitige Führungsschiene mit
Insektenschutz** (für H37 i H42
Lamellen).
87859

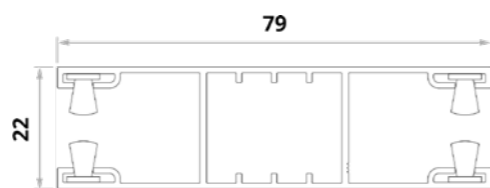

Doppel Führungsschiene
(für H37 i H42 Lamellen).
87858

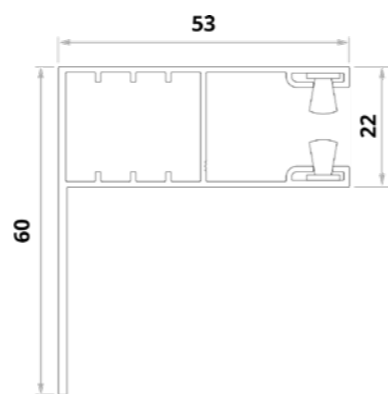

Winkel Führungsschiene
(für H37 i H42 Lamellen).
87856

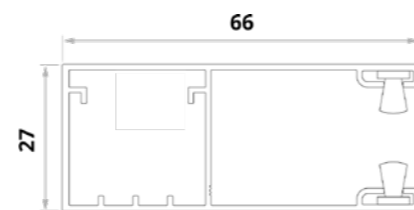

Einseitige Führungsschiene
(für H55 Lamellen).
PP6600



■ **Der Rollladenkasten** kann dank seiner vielfältigen Farben ein dekoratives Element des Objekts sein.

■ **Zugang zum Kasten** bei einem 45°-Rollladen und einem Oval-Rollladen - von vorne und bei einem Unterputzrollladen - von unten.

■ **Der Kasten und die Führungsschienen** sind in einer breiten Farbpalette aus der gesamten RAL-Palette erhältlich, wodurch sich die Rollläden durch Ästhetik und modernes Aussehen auszeichnen.

■ **Die Panzer bestehen aus Aluminiumprofilen**, die mit Polyurethanschaum gefüllt sind und in einen Kasten gerollt werden, die an der Wand oder in der Fensterlaibung platziert wird.

■ **Endleiste mit verdecktem Stopper**, erhältlich in ausgewählten Farboptionen gemäß der RAL-Palette, die eine Übereinstimmung mit der Fassade ermöglicht und zur Eleganz der Gestamterscheinung beiträgt.

Möglichkeit der Verwendung eines mit dem Kasten integrierten Insektenschutzes.

Kästen und Führungsschienen in der RAL-Palette erhältlich*.



* Die aktuelle Liste der erhältlichen Farben ist auf www.drutex.de und bei Ihrem Händler erhältlich.

RAL- Farben nicht verfügbar (aktuelle Liste bei Ihrem Händler):

1035 | 1036 | 2013 | 3032 | 3033 | 4011 | 4012 | 5025 | 5026 | 6035
6036 | 7048 | 8029 | 9022 | 9023 | 1026 | 2005 | 2007 | 3024 | 3026
6038.

FARBPALETTE DER ROLLLÄDEN

STANDARD

Die mit Polyurethanschaum gefüllten Lamellen, 37 mm, 42 mm und 55 mm, sind in verschiedenen Farbvarianten erhältlich.

LAMELLEN FARBEN

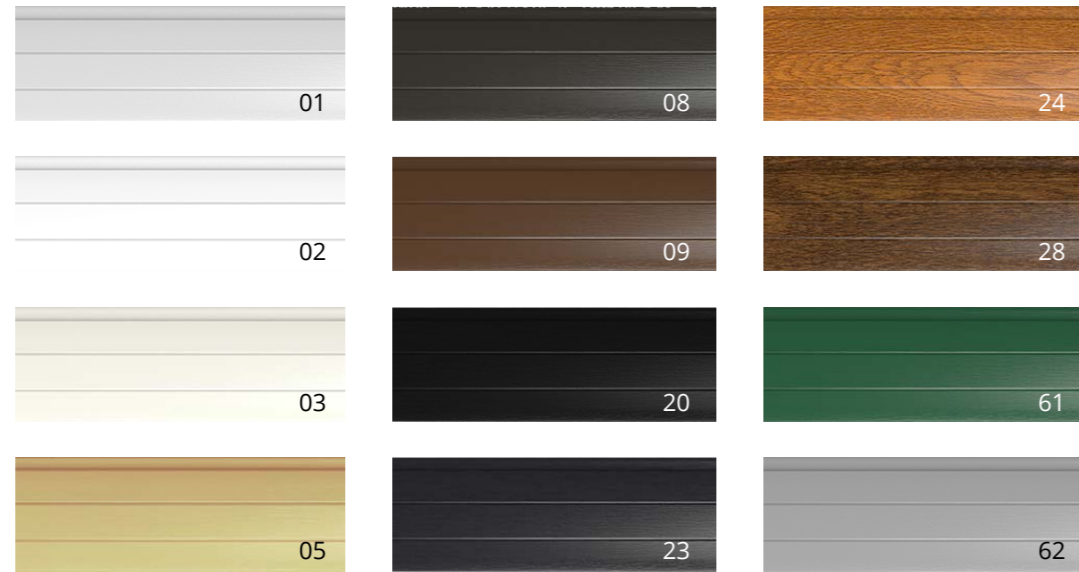

ERHÄLTICHE FARBEN FÜR GEWÄHLTE LAMELLENHÖHEN

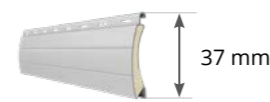

- 01 Silber
- 02 Weiß
- 03 Grau
- 05 Beige
- 08 Dunkelbraun
- 09 Braun
- 20 Schwarz
- 23 Anthrazit
- 24 Golden Oak
- 28 Nussbaum
- 61 Moosgrün
- 62 Grau Aluminium



- 01 Silber
- 02 Weiß
- 03 Grau
- 08 Dunkelbraun
- 20 Schwarz
- 23 Anthrazit



- 02 Weiß
- 03 Grau
- 08 Dunkelbraun
- 23 Anthrazit

OPTIONAL

FARBEN DER FÜHRUNGSSCHIENEN DER RS ROLLLÄDEN

FARBEN DER FÜHRUNGSSCHIENEN UND KÄSTEN DER RN ROLLLÄDEN

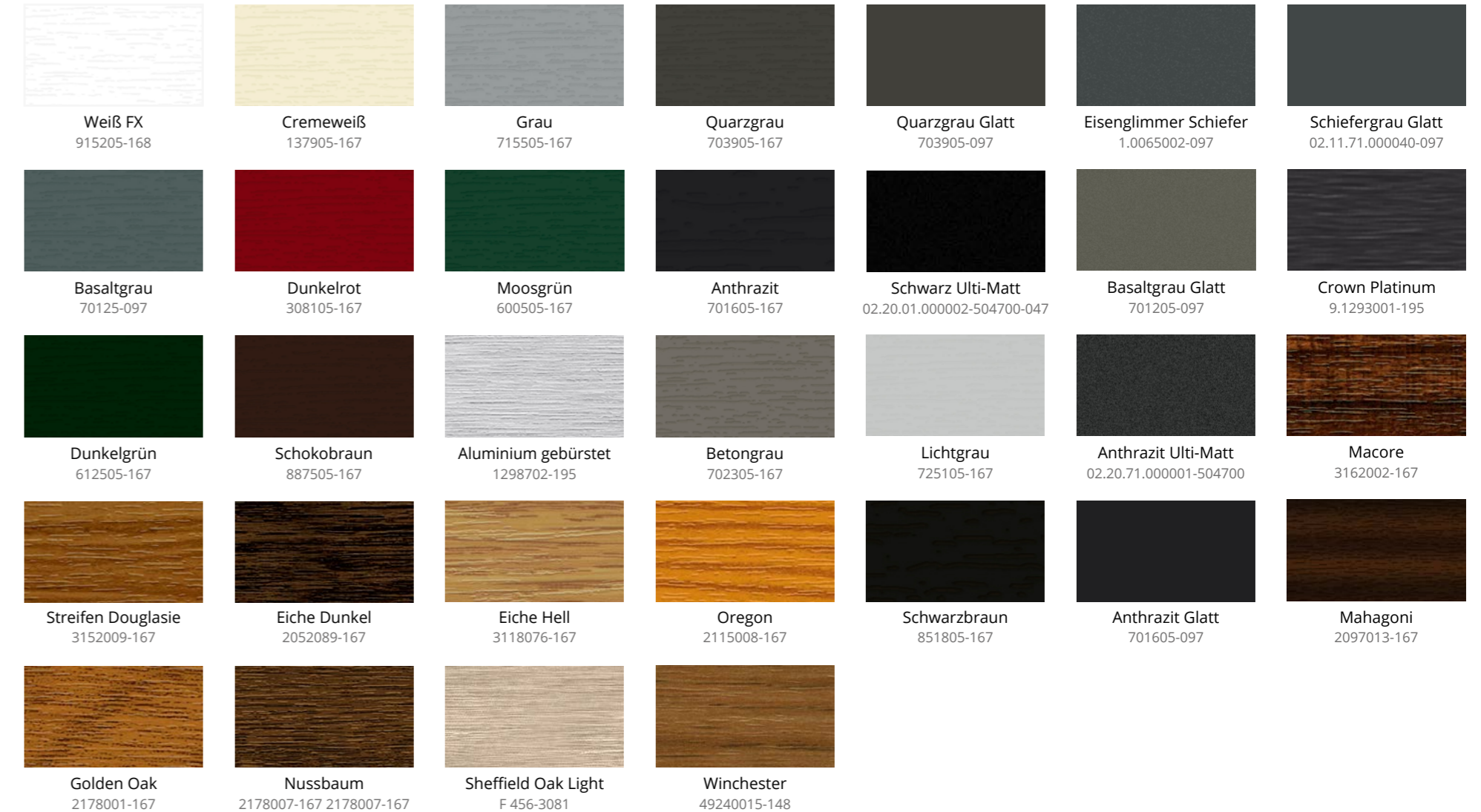

* Die aktuelle Liste der erhältlichen Farben ist auf www.drutex.de und bei Ihrem Händler erhältlich.

Endleisten



Panzerendleiste.



Insektenschutzendleiste.

Adapter

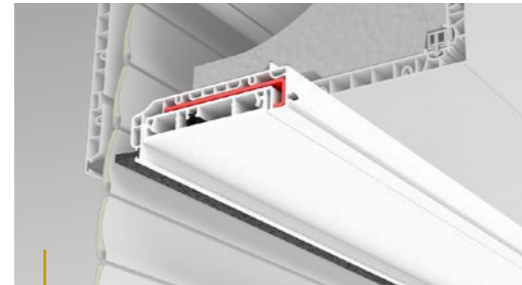

Universal Adapter standardmäßig.

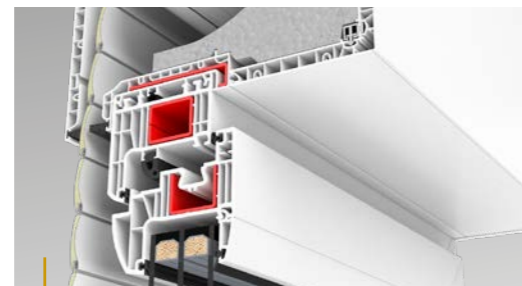

Adapter Iglo Energy.

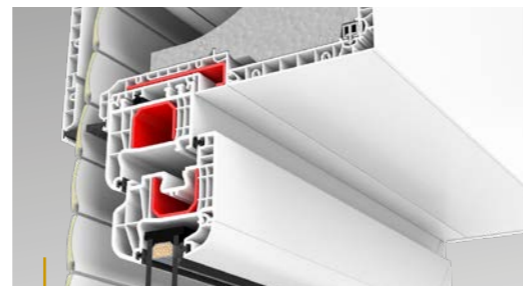

Adapter Iglo 5.

Optionen

Die innovativen Konstruktionselemente des Drutex-Rollladens, verbunden mit dem Vorhandensein des Adapters und der Verstärkungskonsole, unterscheiden das System von Konstruktionen anderer Hersteller und garantieren eine außergewöhnliche Dichtheit und Haltbarkeit des Rollladens.

Schalter



PK1 - Standardschalter.



PKLU - Schlüsselschalter.



Wandsender SMOOVE.

Fernbedienung



Fernbedienung Situo 5 io Pure II 5-Kanal.



Fernbedienung Situo 1 io Pure II 1-Kanal.



Fernbedienung SOMFY Situo 5 Var IO Pure II - 5-Kanal.



Fernbedienung SOMFY Situo 1 Var IO Pure II - 1-Kanal.



Dedizierte Drutex-Fernbedienung.

Wickler und Kurbeln



Gurtwickler - 14mm
(maximale Belastung bis 11 kg)



PKR abnehmbares Kurbelgetriebe (maximale Belastung bis 20kg)



PKS festes Kurbelgetriebe (maximale Belastung bis 20kg)

Konsole



Standardmäßig eine Stabilisierungskonsole ab 1800 mm Breite.



Standardmäßig ist beim Elektroantrieb der WB-Hänger (der sogenannte Blockade-Hänger) montiert, der ein Anheben des Behangs verhindert.

RAFFSTOREN

Zeitloses Design

KOMFORT UND FREUDE AN DER NUTZUNG

Raffstoren sind eine ideale Lösung, um das Innere von Räumen vor zu viel Sonneneinstrahlung zu schützen. Dank ihrer Installation sowohl in Wohn- als auch in Dienstleistungsgebäuden wie Büros, Hotels, öffentlichen Einrichtungen ist es möglich, nicht nur für mehr Privatsphäre zu sorgen, sondern auch die Stromkosten von Klimaanlage erheblich zu senken. Drutex-Raffstoren stehen im Einklang mit zeitgenössischen Architekturtrends, die große Verglasungen bevorzugen, bei denen die Verwendung anderer Arten von Bildschirmen als Raffstoren unmöglich oder schwierig ist. Wichtig ist, dass das Produkt sowohl in neu gebauten als auch in bestehenden Gebäuden verwendet werden kann. Sein Vorteil ist auch die Möglichkeit der Kopplung mit intelligenten Managementsystemen, die eine Steuerung über ein Tablet oder Smartphone ermöglichen.



LAMELLEN ERHÄLTICH FÜR VORSATZ- UND AUFSATZRAFFSTORES



Lamelle C80



Lamelle S90



Lamelle Z90

VORSATZRAFFSTORE

Erhältliche Maße (Breite x Höhe):
140x240 mm, 140x300 mm.

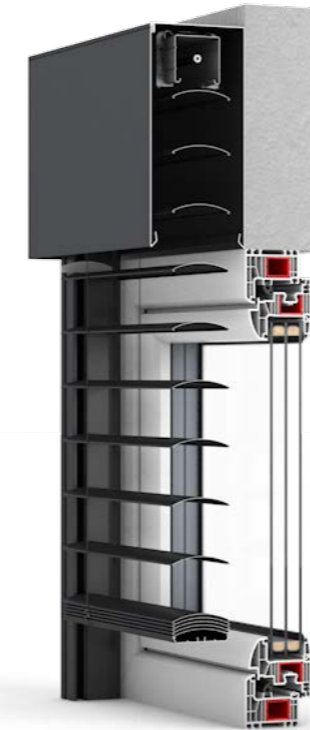

AUFSATZRAFFSTORE

Erhältliche Maße (Breite x Höhe):
260x275 mm, 300x308 mm,
365x308 mm, 425x308 mm.

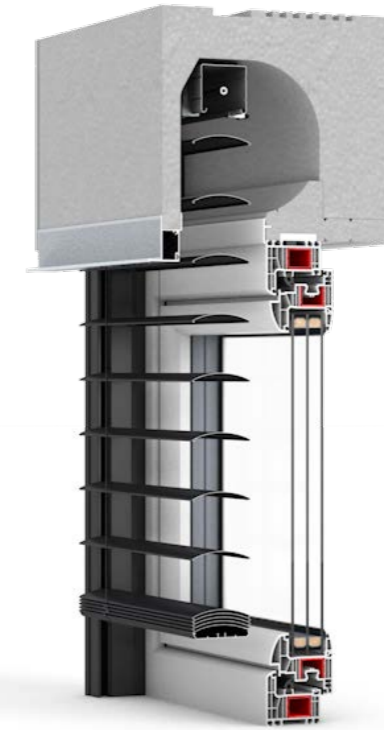

Durch die freie Einstellung des Lamellenneigungswinkels ermöglichen sie die passende Beschattung und schaffen eine angenehme Atmosphäre in den Räumen des Gebäudes. Sie reflektieren einen Großteil der Sonnenstrahlen vor dem Fenster und sorgen so für behagliche Bedingungen in Wohnung oder Haus. Als Option empfehlen wir eine Wetterstation.

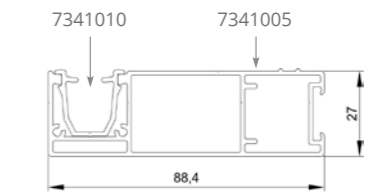

Standardmäßig eiseitige Führungsschienen zum ZF-A.

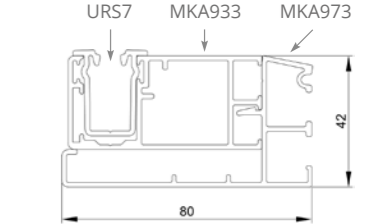

Standardmäßig eiseitige Führungsschienen zum ZF-S.

i Möglichkeit der Verwendung einer PVC-Führungsschiene bei Aufsatzraffstoren.



Das Angebot umfasst auch eine Führung mit den Distanzprofil für den maximalen Abstand von 260 mm.

Erhältliche Lamellenfarben



RAL 7016 RAL 9005 RAL 9006 RAL 9007 RAL 9016 DB 703

Bei Vorsatz und Aufsatzraffstoren verwenden wir matte Farben.

SMART HOME SMARTES STEUERN

Komfortable Verwaltung

Intelligente Rollladensteuerungen per Fernbedienung, Tablet oder Smartphone erfreuen sich bei Kunden immer größerer Beliebtheit, die es Ihnen ermöglichen, das System während Ihrer Abwesenheit aus der Ferne zu steuern. Es ist möglich, die Rollläden einzeln und in Gruppen zu öffnen und zu schließen, sowie eine vorübergehende Programmierung und Verbindung mit anderen intelligenten Systemen im Haus zu erstellen. Es ist eine Investition in Bedienkomfort und Funktionalität auf höchstem Niveau.



TaHoma® switch

Fenster, Türen, Rollläden, Moskitonetze, Raffstores, Tore und Pforten, die sich dank der intelligenten Somfy Zentrale - TaHoma® switch zu ausgewählten Tageszeiten selbstständig öffnen oder schließen, in integrierten Gruppen oder individuell kippen oder schieben lassen. Somfy bietet uns die volle Kontrolle und Überwachung unseres Hauses, auch wenn wir nicht drinnen sind. Mit dem TaHoma®-switch können Sie auch die Haus- und Gartenbeleuchtung steuern.



BleBox Produktlinie

Das sind Ministeuerungseinheiten, mit denen Sie per Smartphone und Tablet Türen, Fenster, Rollläden, Markisen, Raffstores, Tore öffnen und schließen, die Beleuchtung oder eine Alarmanlage steuern können – auch von überall auf der Welt.



Dedizierte Drutex-Fernbedienung.

Elektrische Antriebe

Automatische Einstellung der Endlagen, Hinderniserkennung und Überlastsperre. Standardaufhänger mit Aufhebeschutz.



SOMFY Oximo S Auto RS100 IO 10/17

Antrieb kooperiert mit dem SOMFY Tahoma System, das über Überlastschutz, Hindernis- und Frostschutz verfügt, drahtlos gesteuert.

Erhältliche Modelle:

- Oximo S Auto IO 6/17 (kurz)
- RS100 IO 10/17
- RS100 IO 15/17 (stark).



SIMU T5 Auto 10/17

Der moderne SIMU-Fernsteuerantrieb verfügt über die Funktion der Selbststeuerung der Endlagen, der Hinderniserkennung und der Überlastverriegelung.

Erhältliche Modelle:

- T3,5 AUTO+ 9/16 / Welle fi 40
- T3,5 AUTO+ 13/10 / Welle fi 40
- T5 AUTO 10/17 / Welle fi 60
- T5 AUTO 15/17 / Welle fi 60.



SELVE SP Rescue (Notausgang)

Universalantrieb mit mechanischer Endabschaltung und sekundenschneller Notöffnung.



SELVE SEE-NHK

Elektroantrieb für Rollläden mit mechanischer Notöffnungsbetätigung per Kurbel.

Vorteile des Rettungsantriebs SELVE SP:

- öffnet den Rollladen und stellt innerhalb von 1-2 Sekunden einen Fluchtweg bereit - auch bei Stromausfall
- intuitive Bedienung dank einer Kurbel
- nach Rückkehr in den Betriebsmodus bleiben die Endpunkte unverändert
- eine rein mechanische Lösung ohne Wartungsbedarf.

INSEKTENSCHUTZ- PLISEE



ERHÄTLICHE VARIANTEN

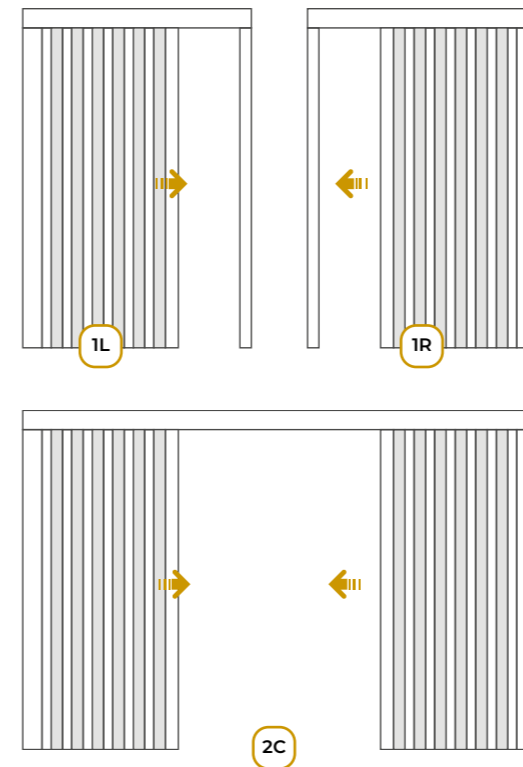

Maximale Bemaßungen

Art des Elementes	Breite mm	Höhe mm
Ein Flügel	2400	2600
Zwei Flügel	3600	2600

Minimale Bemaßung: 700 mm x 1900 mm
(Breite x Höhe).

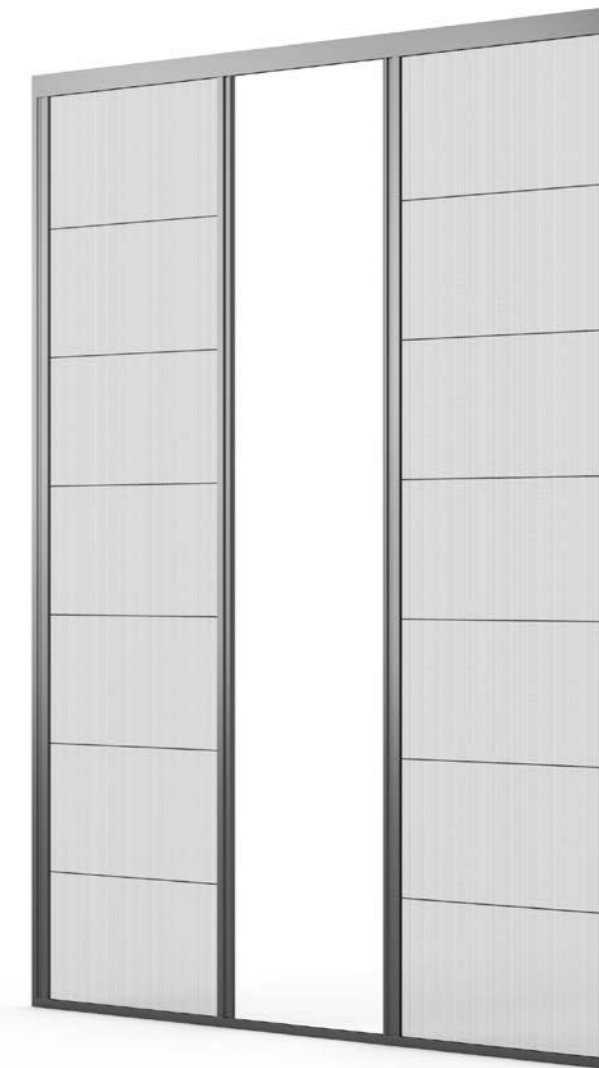

Eine durchdachte und bis ins kleinste Detail raffinierte Konstruktion ermöglicht die Montage in der Fensternische, am Fensterrahmen, an der Gebäudefassade und in der Führung unserer Rollläden. Die Wahl der matten Farben ermöglicht eine ästhetische Harmonie mit der Fassade des Gebäudes.

ERHÄTLICHE FARBEN (MATT)



* Die aktuelle Liste der erhältlichen Farben ist auf www.drutex.de und bei Ihrem Händler erhältlich.



Aufsatzrollladen mit integriertem Insektenschutz, Farbe Golden Oak.

ANWENDUNG VON BESCHATTUNGSSYSTEMEN

ANWENDUNG VON BESCHATTUNGSSYSTEMEN



Vorsatzrollladen 45°, Farbe Anthrazit.



Raffstoren ZF-A, Farbe Anthrazit.



ANWENDUNG VON BESCHATTUNGSSYSTEMEN



Aufsatzrollladen RS 365, Farbe Anthrazit.



Aufsatzrollladen RS 365, Farbe Moosgrün.



ANWENDUNG VON BESCHATTUNGSSYSTEMEN



Vorsatzrollladen 45°, Farbe Braun.



Vorsatzrollladen 45°, Farbe Dunkel Braun.





WEITERE PRODUKTE

FENSTER

PVC
Aluminium
Holz
Holz-Aluminium

Unsere Fenster zeichnen sich durch höchste Qualität, modernes Design, hohe Beständigkeit gegen ungünstige Witterungsbedingungen und sehr gute Wärme- und Schalldämmung aus. Für ein breites Farbspektrum sorgen Renolit-Folien (PVC-Fenster), deckende und transparente Lacke (Holzfenster) und eine der modernsten Pulverbeschichtungsanlagen der Welt Aluminiumelemente. Der Nutzungskomfort wird durch zuverlässige Beschläge und viele Elemente der Zusatzausstattung gewährleistet.



TÜREN

PVC
Aluminium
Holz

Drutex-Außentüren zeichnen sich durch sehr gute Parameter der Wärmedämmung, vielfältige Anordnungs- und Funktionsmöglichkeiten, modernes Design und Sicherheit aus. Die im Produktionsprozess verwendeten Komponenten und Ausrüstungen in Kombination mit höchster Qualität ermöglichten es, ein Produkt des 21. Jahrhunderts zu erhalten.

TERRASSENSYSTEME

Einzigartiges Design, das einen sehr großen Tageslichtzugang zum Haus bietet, unter Beibehaltung hervorragender Parameter in Bezug auf die Energieeffizienz. Riesige Konfigurationsmöglichkeiten ermöglichen es, die anspruchsvollsten Kunden zu erfreuen. Der Einsatz unserer Systeme verleiht nicht nur der Nutzfläche Charakter, sondern lässt das Gebäude auch von außen attraktiver erscheinen.



FASSADEN WINTERGÄRTEN

Aluminiumfassaden und Wintergärten sind eine ausgezeichnete Wahl für Anhänger innovativer Technologien, vielfältiger Gestaltungs- und Funktionsmöglichkeiten, moderner Designs und Sicherheit. Modernste Pulverbeschichtungstechnologie gewährleistet Materialschutz auch unter anspruchsvollsten Umgebungsbedingungen. In Kombination mit einer breiten Palette von RAL-Farben und holzähnlichen Farben ist es ein einzigartiges Angebot auf dem Weltmarkt der Aluminiumprodukte.